

Projecteur Dell™ 5100MP

Guide de l'utilisateur

Remarques, notice, et précautions



REMARQUE: Une REMARQUE indique une information importante qui vous permettra de mieux utiliser votre projecteur.



AVIS: Une NOTICE indique soit une détérioration potentielle du matériel ou une perte de données et vous indique comment éviter le problème.



PRÉCAUTION: Un AVERTISSEMENT indique des risques potentiels de détérioration de propriétés, de blessures corporelles ou de mort.

Les informations contenues dans ce document peuvent être modifiées sans avertissement préalable.

© 2007-2008 Dell Inc. Tous droits réservés.

Toute reproduction sans la permission écrite de Dell Inc. est strictement interdite.

Marques utilisées dans ce texte : *Dell* et le logo *DELL* sont des marques déposées de Dell Inc.; *DLP* et le logo *DLP*[®] sont des marques déposées de Texas Instruments; *Microsoft* et *Windows* sont des marques commerciales ou des marques déposées de Microsoft Corporation aux Etats-Unis et/ou dans d'autres pays.

D'autres marques et appellations commerciales peuvent être utilisées dans le présent document pour désigner soit les entités revendiquant les marques et les noms, soit leurs produits. Dell Inc. rejette tout intérêt de propriété dans les marques et noms autres que les siens.

Mai 2008 Rév. A01

Table des matières

1	Votre projecteur Dell	6
	A propos de votre projecteur	7
2	Connexion de votre projecteur	8
	Connexion à un ordinateur	9
	Connexion d'un ordinateur à l'aide d'un câble M1 vers D-sub/USB	9
	Connexion d'un ordinateur à l'aide d'un câble D-sub vers D-sub	10
	Connexion à un lecteur DVD	11
	Connexion d'un lecteur DVD à l'aide d'un câble M1 vers HDTV	11
	Connexion d'un lecteur DVD à l'aide d'un câble D-sub vers YPbPr	11
	Connexion d'un lecteur DVD à l'aide d'un câble RCA vers RCA	12
	Connexion d'un lecteur DVD à l'aide d'un câble S-vidéo	12
	Connexion d'un lecteur DVD à l'aide d'un câble composite	13
	Connexion d'un lecteur DVD à l'aide d'un câble BNC vers VGA	13
	Options d'installation professionnelles : installation de l'écran automatique	14
	Installation de la télécommande RS232 : connexion avec un PC	15

Connexion avec un boîtier de commande Commercial RS232 :	16
---	----

3 Utilisation de votre projecteur 17

Mise en marche de votre projecteur	17
Extinction de votre projecteur	17
Réglage de l'image projetée	18
Réglage de la hauteur du projecteur	18
Abaissement du projecteur	18
Réglage du zoom et de la mise au point du projecteur .	19
Réglage de la taille de l'image projetée	20
Utilisation du panneau de contrôle	21
Utilisation de la télécommande	23
Utilisation de l'affichage à l'écran	26
Paramètres de l'image	27
Menu Audio	29
Menu Gestion	30
Menu Langue	32
Menu Paramètres PIP	32
Menu Réglages réseau	33
Menu Réinit. d'Usine	34
Menu Source ordinateur	34
Menu Source vidéo	35
Connexions Apprentis RF	35
Pour contrôler le projecteur à l'aide de Web Management	38

4	Dépanner votre projecteur	44
	Auto-diagnostic pour vidéo	47
	Remplacer la lampe	48
5	Spécifications	50
	Contacteur Dell	56
6	Annexe : Glossaire	57

Votre projecteur Dell

Votre projecteur est livré avec tous les éléments présentés ci-dessous. Assurez-vous que votre appareil est complet, et contactez Dell s'il manquait un des composants.

Contenu de l'emballage

Cordon d'alimentation de 1,8 m
(3 m en Amérique)

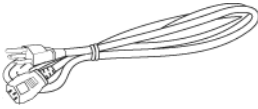

Câble de 1,8 m M1 vers D-sub/USB

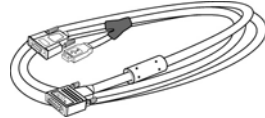

Câble S-vidéo de 2 m



Câble vidéo composite de 1,8 m



Câble audio vers RCA de 1,8 m



Câble mini broche vers mini broche de 1,8 m

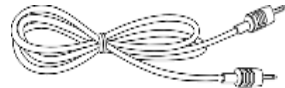

Câble M1-A vers HDTV de 1,8 m

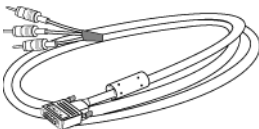

Télécommande



Contenu de l'emballage *(suite)*

Documentation

Piles (2)

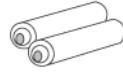

A propos de votre projecteur

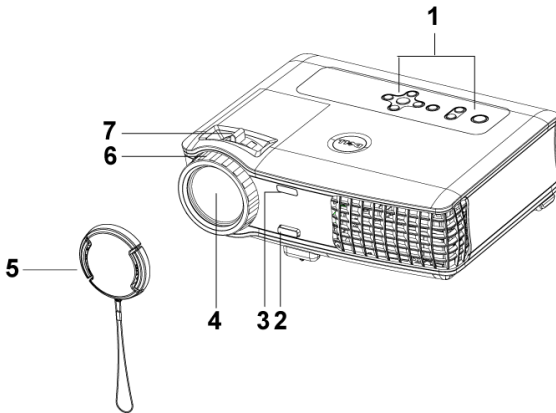

1	Panneau de contrôle
2	Bouton éleveur
3	Émetteur récepteur de télécommande
4	Objectif
5	Cache de l'objectif
6	Bague de mise au point
7	Ergot du zoom

Connexion de votre projecteur

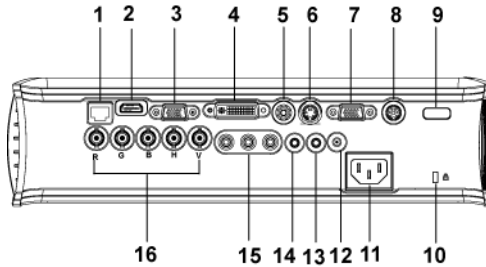

1	Connecteur réseau RJ45
2	Connecteur HDMI
3	Connecteur d'entrée VGA
4	Connecteur de signal d'entrée MI
5	Connecteur d'entrée vidéo
6	Connecteur d'entrée S-vidéo
7	Connecteur de sortie VGA
8	Connecteur RS232
9	Récepteur IR/Émetteur récepteur RF
10	Encoche de sécurité Kensington
11	Connecteur de cordon d'alimentation
12	Sortie relais 12 V CC
13	Connecteur de sortie audio
14	Connecteur d'entrée audio
15	Connecteur d'entrée vidéo composantes
16	Connecteur BNC

Connexion à un ordinateur

Connexion d'un ordinateur à l'aide d'un câble M1 vers D-sub/USB

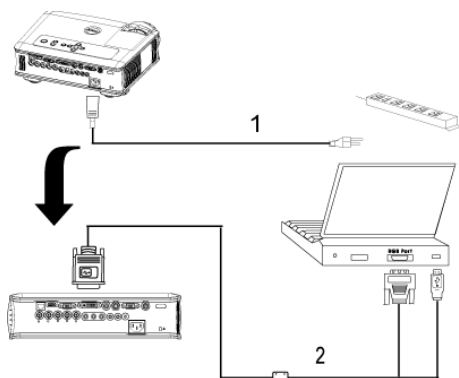

1	Cordon d'alimentation
2	Câble M1A vers D-sub/USB



REMARQUE: Le câble USB ne peut pas être connecté si la clé électronique USB est utilisée. Pour plus d'informations sur la connexion de la clé électronique USB, voir page 36.

Connexion d'un ordinateur à l'aide d'un câble D-sub vers D-sub

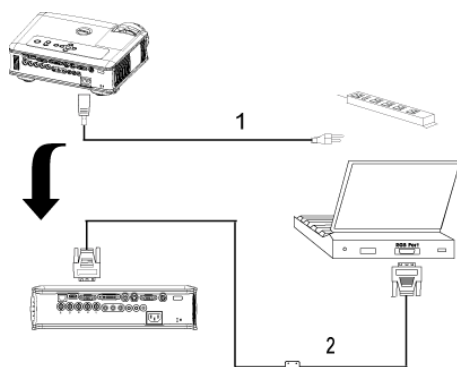

1	Cordon d'alimentation
2	Câble D-sub vers D-sub



REMARQUE: Le câble USB ne peut pas être connecté si la clé électronique USB est utilisée. Pour plus d'informations sur la connexion de la clé électronique USB, voir page 36.

Connexion à un lecteur DVD

Connexion d'un lecteur DVD à l'aide d'un câble M1 vers HDTV

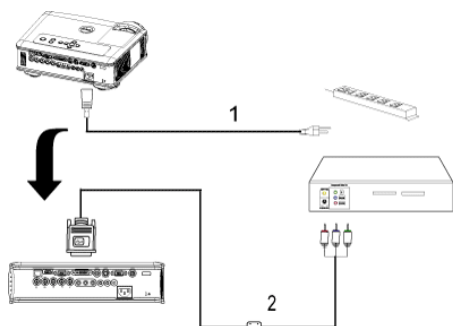

1	Cordon d'alimentation
2	Câble M1 vers HDTV

Connexion d'un lecteur DVD à l'aide d'un câble D-sub vers YPbPr

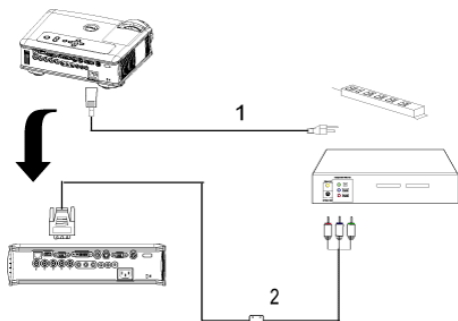

1	Cordon d'alimentation
2	Câble D-sub vers YPbPr



REMARQUE: Le câble D-sub vers YPbPr n'est pas fourni par Dell. Faites appel à un installateur professionnel pour le câble.

Connexion d'un lecteur DVD à l'aide d'un câble RCA vers RCA

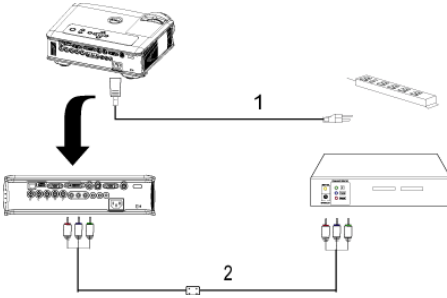

1	Cordon d'alimentation
2	Câble composants RCA vers RCA



REMARQUE: Le câble RCA vers RCA n'est pas fourni par Dell. Faites appel à un installateur professionnel pour le câble.

Connexion d'un lecteur DVD à l'aide d'un câble S-vidéo

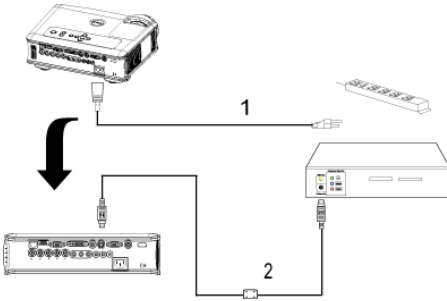

1	Cordon d'alimentation
2	Câble S-vidéo

Connexion d'un lecteur DVD à l'aide d'un câble composite

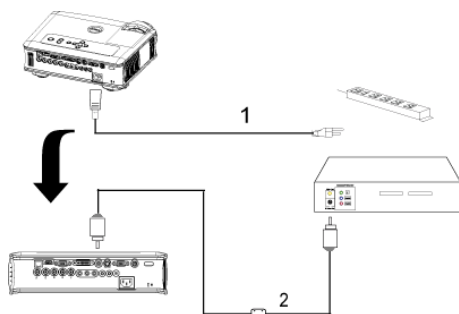

1	Cordon d'alimentation
2	Câble vidéo composite

Connexion d'un lecteur DVD à l'aide d'un câble BNC vers VGA

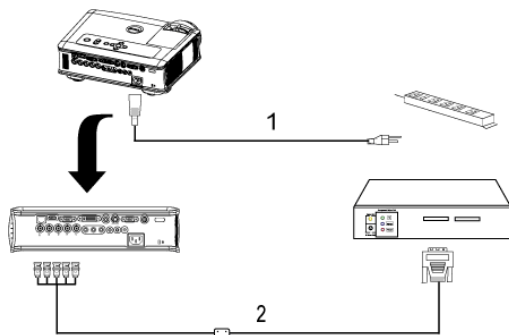

1	Cordon d'alimentation
2	Câble BNC vers VGA



REMARQUE: Le câble BNC vers VGA n'est pas fourni par Dell. Faites appel à un installateur professionnel pour le câble.

Options d'installation professionnelles : installation de l'écran automatique

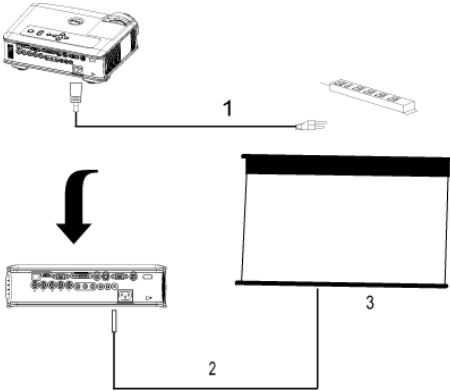

1	Cordon d'alimentation
2	Prise 12CCV
3	Ecran automatique



REMARQUE: Utilisez une prise 12CCV de 1,7mm (ID) x 4,00mm (DD) x 9,5mm (arbre) pour brancher l'écran automatique au projecteur.

Prise 12CCV



Installation de la télécommande RS232 : connexion avec un PC

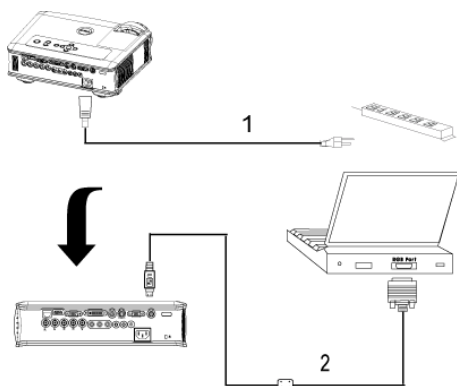

1	Cordon d'alimentation
2	Câble RS232



REMARQUE: Le câble RS232 n'est pas fourni par Dell. Faites appel à un installateur professionnel pour le câble.

Connexion avec un boîtier de commande Commercial RS232 :

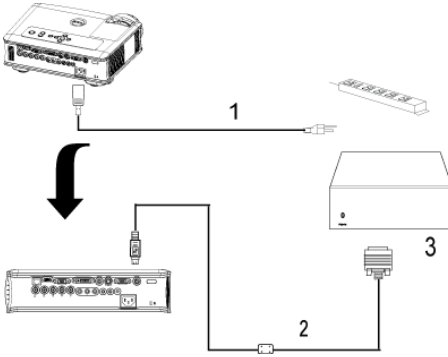

1	Cordon d'alimentation
2	Câble RS232
3	Boîtier de commande Commercial RS232



REMARQUE: Le câble RS232 n'est pas fourni par Dell. Faites appel à un installateur professionnel pour le câble.

Utilisation de votre projecteur

Mise en marche de votre projecteur

 **REMARQUE:** allumez le projecteur avant d'allumer la source. Le témoin du bouton d'alimentation clignote jusqu'à ce qu'il soit enfoncé.

- 1 Retirez le cache de l'objectif.
- 2 Connectez le cordon d'alimentation et les câbles de signal appropriés. Pour plus d'informations sur la connexion du projecteur, voir page 8.
- 3 Appuyez sur le bouton d'alimentation (voir page 21 pour repérer le bouton d'alimentation). Le logo Dell s'affiche pendant 30 secondes.
- 4 Allumez votre source (ordinateur, lecteur DVD, etc.). Le projecteur détecte automatiquement votre source.

Si le message « Recherche du signal... » apparaît à l'écran, vérifiez que le ou les câble(s) approprié(s) sont correctement connecté(s).

Si vous avez plusieurs sources connectées au projecteur, appuyez sur le bouton **Source** sur la télécommande ou sur le panneau de contrôle pour sélectionner la source désirée.

Extinction de votre projecteur

 **AVIS:** ne débranchez pas le projecteur avant de l'avoir correctement éteint comme expliqué dans la procédure suivante.

- 1 Appuyez sur le bouton d'alimentation.
- 2 Appuyez à nouveau sur le bouton d'alimentation. Les ventilateurs de refroidissement continuent de tourner pendant environ 90 secondes avant de se mettre en veille.
- 3 Pour éteindre rapidement le projecteur, appuyez sur le bouton d'alimentation pendant que les ventilateurs du projecteur sont en marche.

 **REMARQUE :** Avant de rallumer le projecteur, attendez au moins 60 secondes pour que la température interne se stabilise.

- 4 Débranchez le cordon d'alimentation de la prise de courant.

REMARQUE: si vous appuyez sur le bouton d'alimentation quand le projecteur fonctionne, le message « Eteindre la lampe ? » apparaît à l'écran. Pour effacer ce message, appuyez sur un bouton du panneau de contrôle ou ignorez le message ; le message disparaît au bout de 5 secondes.

Réglage de l'image projetée

Réglage de la hauteur du projecteur

- 1 Appuyez le bouton élévateur.
- 2 Elevez le projecteur de l'angle d'affichage désiré, puis relâchez le bouton afin de verrouiller le pied élévateur dans la position voulue.
- 3 Utilisez la molette de réglage d'inclinaison pour régler avec précision l'angle d'affichage.

Abaissement du projecteur

- 1 Appuyez sur le bouton élévateur.
- 2 Abaissez le projecteur, puis relâchez le bouton afin de verrouiller le pied élévateur dans la position voulue.

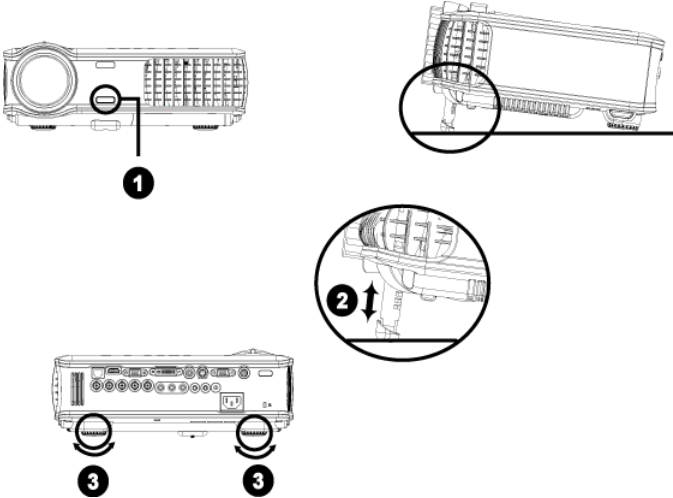

1	Bouton élévateur
2	Pied élévateur
3	Molette de réglage d'inclinaison

Réglage du zoom et de la mise au point du projecteur

! **PRÉCAUTION:** pour éviter d'endommager le projecteur, assurez-vous que le zoom de l'objectif et le pied élévateur sont entièrement rétractés avant de déplacer le projecteur ou de le ranger dans son étui de transport.

- 1 Tournez l'ergot du zoom pour rapprocher et éloigner l'image.
- 2 Faites tourner la bague de mise au point jusqu'à ce que l'image soit nette. La mise au point du projecteur peut être réglée dans les distances comprises entre 4,9 pieds et 39,4 pieds (1,5 m à 12 m).

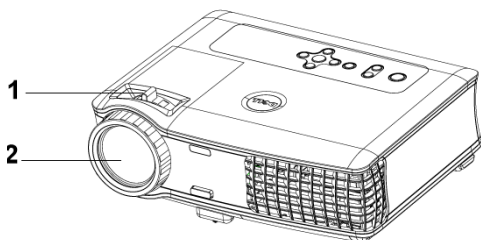

1	Ergot du zoom
2	Bague de mise au point

Réglage de la taille de l'image projetée

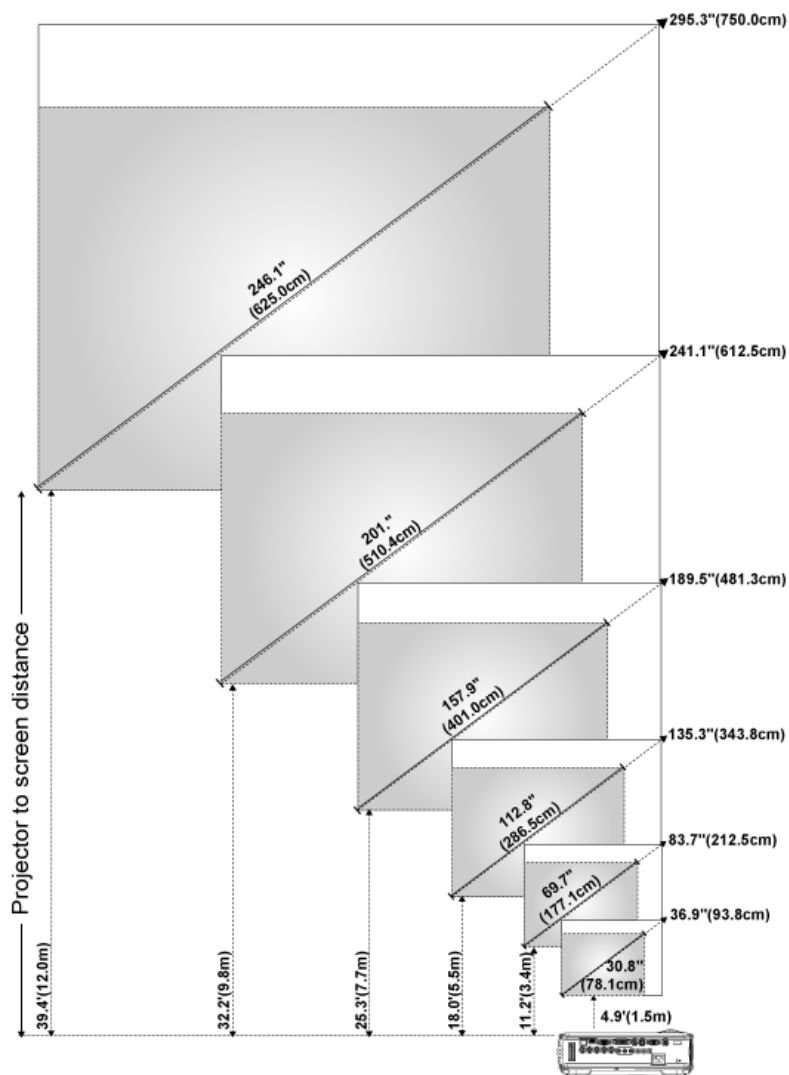



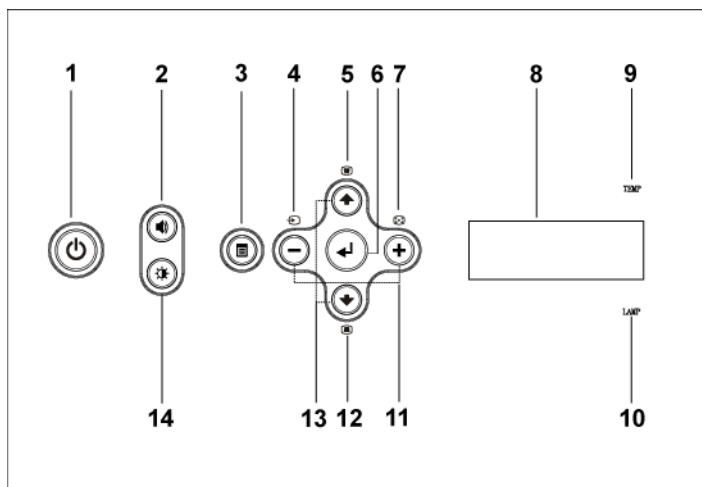

Ecran (Diagonale)	Max.	36,9" (93,8 cm)	83,7" (212,5 cm)	135,3" (343,8 cm)	189,5" (481,3 cm)	241,1 pouces (612,5 cm)	295,3 pouces (750 cm)
	Min.	30,8" (78,1 cm)	69,7" (177,1 cm)	112,8" (286,5 cm)	157,9" (401 cm)	201 pouces (510,4 cm)	246,1 pouces (625 cm)
Taille de l'écran	Max. (l x H)	29,5 pouces X 22,1 pouces	66,9 pouces X 50,2 pouces	108,3 pouces X 81,2 pouces	151,6 pouces X 113,7 pouces	192,9 pouces X 144,7 pouces	236,2 pouces X 177,2 pouces
		(75 cm X 56,3 cm)	(170 cm X 127,5 cm)	(275 cm X 206,3 cm)	(385 cm X 288,8 cm)	(490 cm X 367,5 cm)	(600 cm X 450 cm)
	Min. (l x H)	24,6 pouces X 18,5 pouces	55,8 pouces X 41,8 pouces	90,2 pouces X 67,7 pouces	126,3 pouces X 94,7 pouces	160,8 pouces X 120,6 pouces	196,9 pouces X 147,6 pouces
		(62,5 cm X 46,9 cm)	(141,7 cm X 106,3 cm)	(229,2 cm X 171,9 cm)	(320,8 cm X 240,6 cm)	(408,3 cm X 306,3 cm)	(500 cm X 375 cm)
Distance		4,9 pieds (1,5 m)	11,2 pieds (3,4 m)	18 pieds (5,5 m)	25,3 pieds (7,7 m)	32,2 pieds (9,8 m)	39,4 pieds (12 m)
* Ce tableau n'est fourni à l'utilisateur qu'à titre de référence.							

Utilisation du panneau de contrôle







- | | | |
|---|--------------------|--|
| 1 | Alimentation | Appuyez pour allumer et éteindre le projecteur. Pour plus d'informations, voir page 17. |
| 2 | Contrôle du volume | Appuyez pour contrôler le volume, puis appuyez sur les boutons \ominus ou \oplus pour augmenter ou diminuer le volume. |

3	Menu	Appuyez pour activer l'OSD. Utilisez les touches de direction et le bouton Menu pour naviguer dans l'OSD.
4	Source	Appuyez pour sélectionner la source S-vidéo, Vidéo composite, M1-D, D-sub, BNC, Composantes, HDMI, M1 quand plusieurs sources sont connectées au projecteur.
5	Réglage du trapèze	Appuyez pour ajuster la déformation de l'image provoquée par l'inclinaison du projecteur. (± 20 degrés)
6	Entrée	Appuyez pour confirmer la sélection de l'élément.
7	Réglage auto	Appuyez pour synchroniser le projecteur sur la source d'entrée. Réglage auto ne fonctionne pas si l'affichage d'écran (OSD) est affiché.
8	Affichage de l'état LCD	L'affichage LCD indique l'état en temps réel du projecteur.
9	Indicateur d'avertissement TEMP	<ul style="list-style-type: none"> • Si l'indicateur TEMP s'allume en continu en orange, cela signifie que le projecteur surchauffe. L'affichage s'éteint automatiquement. Essayez de rallumer l'affichage quand le projecteur aura refroidi. Si le problème persiste, contactez Dell. • Si l'indicateur TEMP clignote en orange, cela signifie qu'un ventilateur du projecteur est tombé en panne. Le projecteur s'éteindra automatiquement. Si le problème persiste, contactez Dell.
10	Indicateur d'avertissement LAMP	Si l'indicateur LAMP s'allume en orange fixe, remplacez la lampe.
11	Boutons \ominus et \oplus	Appuyez pour ajuster le paramètre de l'OSD.
12	Réglage du trapèze	Appuyez pour ajuster la déformation de l'image provoquée par l'inclinaison du projecteur. (± 20 degrés)
13	Haut \odot et \odot Bas	Appuyez pour sélectionner les éléments de l'OSD.

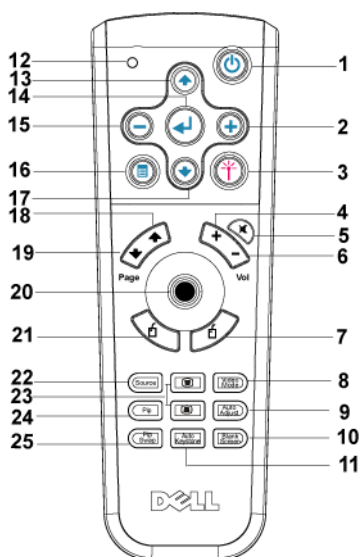
14	Contrôle de la luminosité et du contraste	Appuyez pour contrôler la luminosité et le contraste, appuyez sur  ou  pour régler la luminosité ou le contraste, puis sur les boutons  et  pour régler la valeur.
----	---	--

Utilisation de la télécommande



1	Alimentation	Appuyez pour allumer et éteindre le projecteur. Pour plus d'informations, voir page 17.
2		Appuyez pour ajuster le paramètre de l'OSD.
3	Laser	Dirigez la télécommande vers l'écran, appuyez sur le bouton laser en le maintenant enfoncé pour activer le faisceau laser.
4	Volume 	Appuyez pour augmenter le volume.
5	Muet	Appuyez pour activer ou désactiver le haut-parleur du projecteur.
6	Volume 	Appuyez pour diminuer le volume.
7	Clic droit	Clic droit de la souris.

8	Mode Vidéo	Le Microprojecteur Dell 5100MP dispose de configurations pré-réglées optimisées pour afficher des données (Graphismes PC) ou vidéo (films, jeux, etc.). Appuyez sur le bouton mode Vidéo pour commuter entre le mode PC , le mode Film , le mode Jeu , le mode sRVB ou le mode Utilisateur (vous permettant d'enregistrer vos propres paramètres). Appuyez une fois sur le bouton mode Vidéo pour afficher le mode d'affichage actuel. Appuyez à nouveau sur le bouton mode Vidéo pour passer d'un mode à l'autre.
9	Réglage auto	Appuyez pour synchroniser le projecteur sur la source d'entrée. Réglage auto ne fonctionne pas lorsque l'OSD (Affichage à l'écran) est affiché.
10	Écran vide	Appuyez pour masquer l'image, appuyez à nouveau pour rétablir l'affichage de l'image.
11	Trapèze Auto	Appuyez sur Oui pour activer la correction auto de la déformation de l'image due à l'inclinaison du projecteur.
12	Lumière LED	Indicateur LED.
13	Bouton Haut	Appuyez pour sélectionner les éléments de l'OSD.
14	Bouton Entrée	Appuyez pour confirmer la sélection.
15	⊖	Appuyez pour ajuster le paramètre de l'OSD.
16	Menu	Appuyez pour activer l'OSD.
17	Bouton Bas	Appuyez pour sélectionner les éléments de l'OSD.
18	Page ⬅	Appuyez pour atteindre la page précédente.
19	Page ➡	Appuyez pour atteindre la page suivante.
20	Commande Souris/PC	La commande Souris/PC peut être utilisée pour contrôler le mouvement de la souris. La fonction souris est activée lorsque vous utilisez le câble M1 pour connecter votre ordinateur et le projecteur.
21	Clic gauche	Clic gauche de la souris.
22	Source	Appuyez pour commuter entre les sources RVB Analogique, RVB Numérique, Composite, Composantes-i, S-vidéo et YpbPr Analogique.

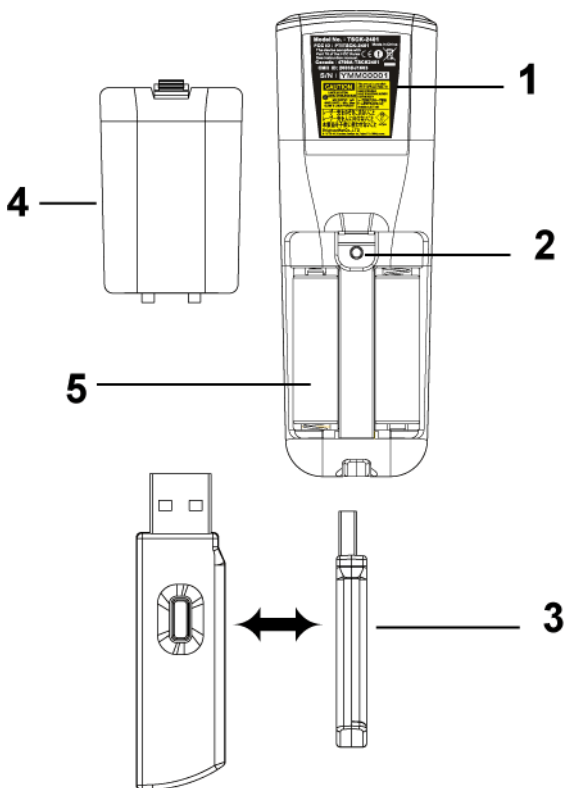

23	Correction trapézoïdale	Appuyez pour corriger la déformation de l'image.
24	PIP	Appuyez sur le bouton PIP pour allumer/éteindre l'écran PIP.
25	Activer/Désactiver mode PIP	Appuyez sur le bouton Activer/Désactiver mode PIP pour basculer entre le premier plan et l'arrière-plan.







1	Avertissement concernant le laser	La télécommande est équipée d'un laser de classe II émettant des radiations laser. Pour éviter tout risque de blessure, ne regardez pas directement le faisceau laser et ne le dirigez pas vers les yeux d'une autre personne.
2	Bouton Programme	Initialise le mode d'apprentissage sur la télécommande pour permuter le canal de transmission RF en appuyant sur le bouton Prgm .
3	Clé matérielle (dongle) de la souris USB sans fil	Périphérique USB sans fil permettant de contrôler la souris du PC ou de l'ordinateur portable à l'aide de la télécommande.
4	Cache de la télécommande	Cache arrière de la télécommande.
5	Logement des piles	Le logement des piles.

Utilisation de l'affichage à l'écran

Le projecteur possède un affichage à l'écran (OSD) multilingue qui peut être affiché avec ou sans source d'entrée présente.

Dans le menu principal, appuyez sur  ou  pour naviguer parmi les onglets. Appuyez sur le bouton Entrée du panneau de contrôle ou de la télécommande pour sélectionner un sous-menu.

Dans le sous-menu, appuyez sur  ou  pour effectuer une sélection. Quand un élément est sélectionné, la couleur de l'élément devient bleu foncé. Utilisez  ou  sur le panneau de contrôle ou sur la télécommande pour effectuer le réglage d'un paramètre.

Pour revenir à l'OSD précédent, allez à l'onglet Quitter et appuyez sur le bouton Entrée du panneau de contrôle ou de la télécommande.

Pour quitter l'OSD, allez à l'onglet Quitter et appuyez sur le bouton Entrée sur le panneau de contrôle ou sur la télécommande.

Paramètres de l'image



LUMINOSITÉ—Utilisez \ominus et \oplus pour régler la luminosité de l'image.

CONTRASTE—Utilisez \ominus et \oplus pour contrôler la différence entre les parties les plus lumineuses et les parties les plus sombres de l'image. Le réglage du contraste modifie la quantité de noir et de blanc dans l'image.

TEMP. COULEUR—Permet de régler la température de couleur. Plus la température de couleur est élevée, plus l'écran paraît bleu, moins la température est élevée, plus l'écran apparaît rouge. Le mode utilisateur active les valeurs dans le menu « Param Couleur ».

COUL. UTILISAT.—Ce mode permet de régler manuellement le rouge, le vert et le bleu. La

modification de ces valeurs définit automatiquement la température de la couleur sur « Util ». Appuyez sur **Coul. Utilisat.**, puis sélectionnez le menu **Param Couleur**.

TRAPÈZE V.—Permet de régler la déformation de l'image due à l'inclinaison du projecteur.

TRAPÈZE H.—Permet de régler la déformation de l'image due au décalage horizontal de l'orientation du projecteur.

TRAPÈZE AUTO—Sélectionnez **Act** pour activer la correction auto de la déformation verticale de l'image due à l'inclinaison du projecteur. Sélectionnez **Désac** pour désactiver la correction automatique.

TRAPÈZE SEMI-AUTO—Sélectionnez **Act**, puis appuyez sur **Entrée** pour activer la correction Trapèze Semi-Auto de la déformation de l'image. Un motif d'image spécifique s'affiche à l'écran lorsqu'il est activé. Définissez les paramètres à l'aide des instructions suivantes.

- Réglez l'affichage de l'image projetée en fonction de l'emplacement de l'écran.
- Utilisez les touches haut, bas, gauche ou droite pour sélectionner un angle, puis appuyez sur **Entrée** pour activer le mode de correction du trapèze.
- Utilisez les touches haut, bas, gauche ou droite pour déplacer l'angle, puis appuyez sur **Entrée** pour confirmer votre choix.

ZOOM—Appuyez sur **+** pour agrandir numériquement jusqu'à 10 fois une image sur l'écran de projection, puis sur **-** pour réduire l'image agrandie.

FORMAT DE L'IMAGE—Permet de sélectionner un format d'image pour définir la manière dont l'image apparaît.

- **1:1** — La source d'entrée s'affiche sans échelle.
Utilisez le format d'image 1:1 si vous utilisez un des éléments suivants :
 - Câble VGA et l'ordinateur dispose d'une résolution inférieure à SXGA+ (1400 x 1050)
 - Câble composantes (720p, 576i/p, 480i/p)
 - Câble S-Vidéo
 - Câble composite
- **16:9** — La source d'entrée est mise à l'échelle pour s'adapter à la largeur de l'écran.
- **4:3** — La source d'entrée est mise à l'échelle pour s'adapter à l'écran.
Utilisez 16:9 ou 4:3 si vous utilisez un des éléments suivants :
 - Résolution d'ordinateur supérieure à SXGA+
 - Câbles composantes (1080i/p)

MODE Vidéo—Sélectionnez un mode pour optimiser l'affichage de l'image en fonction de l'utilisation du projecteur: **Film**, **Jeu**, **PC**, **sRVB** (offre une représentation plus fidèle des couleurs) et **Utilisateur** (vos préférences). Lorsque vous réglez les paramètres sur **Intensité de blanc** ou **Degamma**, le projecteur passera automatiquement sur **Utilisateur**.

INTENSITÉ DE BLANC—Sélectionnez 0 pour optimiser la reproduction de couleur et 10 pour optimiser la luminosité.

DEGAMMA—Sélectionnez entre 1 et 4 pour changer les performances de couleur de l'affichage. La valeur par défaut est 3.

Menu Audio

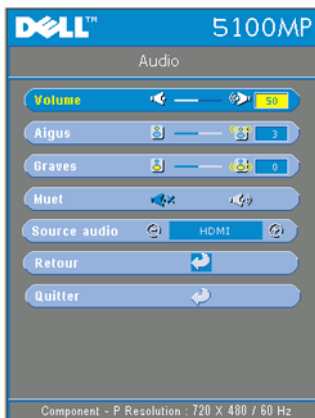

VOLUME—Appuyez sur \ominus pour diminuer le volume et sur \oplus pour l'augmenter le volume.

AIGUS—Contrôlez les hautes fréquences de votre source audio. Appuyez sur \ominus pour diminuer les aigus et sur \oplus pour les augmenter

BASSES—Contrôlez les basses fréquences de votre source audio. Appuyez sur \ominus pour diminuer les basses et sur \oplus pour les augmenter.

MUET—Permet de couper le son.

SOURCE AUDIO—Sélectionnez **HDMI** pour sélectionner la source de sortie HDMI, puis

Audio pour choisir la source de sortie audio.

Menu Gestion



EMPLAC MENU—Permet de sélectionner l'emplacement de l'OSD à l'écran.

MODE PROJECT—Permet de sélectionner la manière dont l'image apparaît :

- Projection Avant-Bureau (par défaut).
- Projection Arrière-Bureau — Le projecteur inverse l'image de sorte que vous pouvez projeter derrière un écran translucide.
- Projection Avant-Plafond — Le projecteur renverse l'image pour une projection à partir du plafond.
- Projection Arrière-Plafond — Le projecteur renverse l'image. Vous pouvez projeter l'image de derrière un écran translucide à partir d'un plafond.

TYPE DE SIGNAL—Permet d'afficher le type de signal RVB, YCbCr, YPbPr.

HEURES LAMPE—Permet d'afficher les heures d'utilisation depuis la réinitialisation de la lampe.

RÉINIT DE LAMPE—Après avoir installé une lampe neuve, sélectionnez **Oui** pour réinitialiser la minuterie de la lampe.

ECONOMIE ENERGIE—Sélectionnez **Oui** pour définir le délai d'économie d'énergie. Le délai est la durée pendant laquelle vous voulez que votre projecteur attende sans signal d'entrée. Après ce délai, le projecteur entre en mode d'économie d'énergie et éteint la lampe. Le projecteur se rallume quand il détecte un signal d'entrée ou quand vous appuyez sur le bouton d'alimentation. Au bout de deux heures, le projecteur s'éteint et vous devez appuyer sur le bouton d'alimentation pour le rallumer.

VERROUILLAGE OSD—Sélectionnez **Oui** pour activer la fonction **Verrouillage OSD** afin de masquer le menu OSD. (Vous pouvez également appuyer sur le bouton Menu pendant 15 secondes), puis sélectionner **Non** pour désactiver la fonction **Verrouillage OSD** afin de masquer le menu OSD. (Vous pouvez également appuyer de nouveau sur le bouton Menu pendant 15 secondes).

APPRENTIS RF_CH—Voir page 35.

MODE Eco—Sélectionnez **Act** pour utiliser le projecteur à un niveau d'intensité plus faible (250 Watts), ce qui peut offrir une plus grande durabilité de la lampe, un fonctionnement plus silencieux et une luminance plus faible à l'écran. Sélectionnez **Désac** pour une utilisation à un niveau d'intensité normal (300 Watts).

SOURCE AUTO—Sélectionnez **Act** (par défaut) pour détecter automatiquement les signaux d'entrée disponibles. Quand le projecteur est allumé et que vous appuyez sur **SOURCE**, il trouve automatiquement le signal d'entrée disponible suivant. Sélectionnez **Désac** pour verrouiller le signal d'entrée actuel. Quand **Désac** est sélectionné et que vous appuyez sur **SOURCE**, vous sélectionnez le signal d'entrée que vous voulez utiliser.

TEMPORISAT. OSD—Réglez le délai de temporisation à l'aide de l'option **Temporisat. OSD**. La valeur par défaut est 30 secondes.

MOTIF DE TEST—Sélectionnez **Act** pour afficher le motif de test intégré afin de tester la mise au point et la résolution.

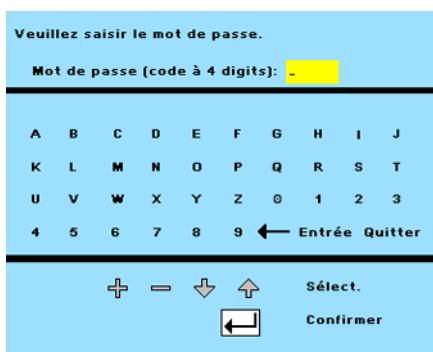



KENNWORT AKTIVIERT—Sélectionnez **Act** pour définir un mot de passe individuel. Sélectionnez **Désac** pour désactiver la fonction de mot de passe.

MOD. MOT DE PASSE—Permet de changer le mot de passe à votre convenance.

Menu Langue



Appuyez sur  ou  pour sélectionner la langue de votre choix pour l'OSD.

Menu Paramètres PIP

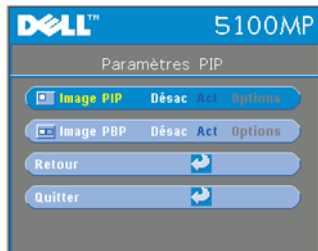

 **REMARQUE 1** : l'option Image IPI est activée uniquement lorsque le projecteur reçoit les deux types de signaux suivants.

Type 1 : S-Vidéo, Vidéo composite, MI-D et

Type 2 : signaux D-sub, BNC, Composantes, HDMI, MI.

 **REMARQUE 2** : lorsque vous permuterez l'affichage au premier plan et celui à l'arrière-plan, la plus petite taille d'écran de l'affichage au premier plan varie selon différentes combinaisons de sources de signaux PIP.

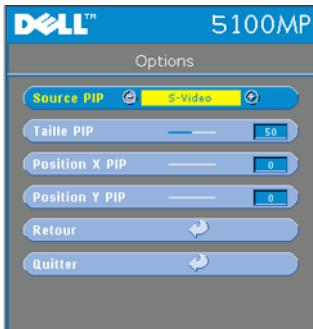

IMAGE PIP—Sélectionnez **Act** pour afficher le menu **Options** et sélectionner les paramètres suivants. Sélectionnez **Désac** pour désactiver la fonction d'affichage image par image.

SOURCE PIP—Utilisez l'option **Source PIP** pour faire défiler une par une les sources d'affichage au premier plan. La source PIP possible apparaît dans la sélection de l'OSD en fonction de la source d'entrée principale actuelle. Pour connaître la combinaison possible de sources, voir page 53.

TAILLE PIP—Réglez la taille de l'image pour l'affichage au premier plan.

POSITION X PIP—Réglez horizontalement la position de l'image en mode d'affichage PIP.

POSITION Y PIP—Réglez verticalement la position de l'image en mode d'affichage PIP.

IMAGE PBP—Sélectionnez **Act** pour activer l'affichage image par image. Sélectionnez **Désac** pour désactiver la fonction image par image.

Menu Réglages réseau



DHCP—Sélectionnez **Act** pour attribuer automatiquement une adresse IP au projecteur à partir d'un serveur **DHCP**. Sélectionnez **Désac** pour attribuer manuellement une adresse IP.

ADRESSE IP—Appuyez sur **Entrée** pour définir une adresse IP. Appuyez sur les boutons gauche ou droite pour sélectionner la position du numéro, et sur les boutons haut ou bas pour le modifier.

MASQUE DE SOUS-RÉSEAU—Appuyez sur **Entrée** pour définir un numéro de masque de sous-réseau. Appuyez sur les boutons gauche ou droite pour sélectionner la position du

numéro, et sur les boutons haut ou bas pour le modifier.

PASSERELLE—Sélectionnez cette option pour définir la passerelle par défaut du réseau connecté au projecteur. Appuyez sur les boutons gauche ou droite pour sélectionner la position du numéro, et sur les boutons haut ou bas pour le modifier.

DNS—Entrez l'adresse IP du serveur DNS sur le réseau connecté au projecteur. Vous utilisez 12 caractères numériques.

APPLIQUER LES MODIFICATIONS—Appuyez pour confirmer les paramètres.

RÉINITIALISATION PARAM. RÉSEAU (RÉINITIALISATION DES PARAMÈTRES DU RÉSEAU)—

Appuyez pour appliquer les paramètres par défaut.

Menu Réinit. d'Usine



RÉINIT. D'USINE—Sélectionnez **Oui** pour rétablir les paramètres par défaut du projecteur. Les éléments de réinitialisation comprennent à la fois les paramètres d'image de l'ordinateur et les paramètres d'image vidéo.

Menu Source ordinateur



REMARQUE: ce menu est disponible uniquement lors d'une connexion à un ordinateur.

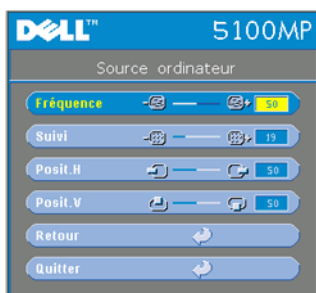

FRÉQUENCE—Permet de modifier la fréquence d'horloge des données d'affichage pour qu'elles correspondent à la fréquence de la carte graphique de votre ordinateur. Si vous voyez une barre verticale scintillante, utilisez l'option **Fréquence** pour diminuer les barres. Il s'agit d'un réglage approximatif.

SUIVI—Permet de synchroniser la phase du signal d'affichage avec la carte graphique. Si l'image est instable ou scintillante, utilisez

l'option **Suivi** pour la corriger. Il s'agit d'un réglage précis.



REMARQUE: réglez tout d'abord le paramètre **Fréquence**, puis le paramètre **Suivi**.

POSIT. H—Appuyez sur **⊖** pour régler la position horizontale de l'image à gauche et sur **⊕** pour régler la position horizontale de l'image à droite.



POSIT. V—Appuyez sur **⊖** pour régler la position verticale de l'image vers le bas et sur **⊕** pour régler la position verticale de l'image vers le haut.

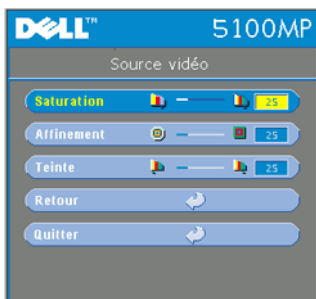

Menu Source vidéo

 **REMARQUE:** ce menu est uniquement disponible avec les signaux S-vidéo, vidéo (composite) connectés.



SATURATION—Permet de régler la couleur d'une source vidéo depuis le noir et blanc à une couleur complètement saturée. Appuyez sur  pour diminuer la quantité de couleur dans l'image et sur  pour augmenter la quantité de couleur dans l'image.

AFFINEMENT—Appuyez sur  pour diminuer la netteté et sur  pour l'augmenter.

TEINTE—Appuyez sur  pour augmenter la quantité de vert dans l'image et sur  pour

augmenter la quantité de rouge.

Connexions Apprentis RF



Apprentissage automatique pour changer de canal RF entre la télécommande et le projecteur

- Allumez le projecteur.
- Appuyez sur le bouton Menu du panneau de contrôle, puis sur le menu « Gestion-->Apprentis RF_Ch ».
- Sélectionnez **Oui** à l'aide des boutons de contrôle pour activer le mode **Veille Apprentis**. Le projecteur bascule en mode veille **Apprentis RF** et affiche le menu **Apprentis RF**.
- Ouvrez le cache des piles de la télécommande et appuyez sur le bouton **Prgm** pour lancer le processus **Apprentis RF** pour la télécommande et le projecteur.

Retour aux paramètres par défaut du canal RF

- Sélectionnez **Oui** dans le menu **Paramètre Apprentis RF**, puis ouvrez le menu **Rétablir RF par défaut**. Sélectionnez **Rétablir RF par défaut** pour rétablir les paramètres par défaut du canal sur le projecteur.
- Appuyez pendant 5 secondes sur le bouton **Prgm** de la télécommande pour rétablir les paramètres par défaut du canal au niveau de l'émetteur.
- La réinitialisation du canal aux deux extrémités peut être confirmée lorsque l'émetteur de la télécommande contrôle le projecteur.

Apprentissage automatique pour changer le canal RF entre la télécommande et la clé électronique USB sans fil

Etape 1	Ouvrez cache arrière de la télécommande.
Etape 2	Insérez la clé électronique.
Etape 3	Retirez la clé électronique de la télécommande.
Etape 4	Branchez la clé électronique dans le port USB de votre PC ou ordinateur portable ; le voyant de la clé électronique devient rouge.
Etape 5	Appuyez sur le bouton LED de la clé électronique. Ce bouton clignote en rouge pendant 13 secondes.
Etape 6	Appuyez sur le bouton Prgm derrière la télécommande pendant ce délai de 13 secondes afin de lancer le processus Apprentis RF . <ul style="list-style-type: none"> • Si les processus réussissent, la LED de la clé électronique reste rouge et ne clignote plus. • Vous pouvez vérifier la fonction de la souris à l'aide de la télécommande. Une fois cette opération terminée, la LED de la clé électronique affiche un signal vert.
Etape 7	Utilisation de la télécommande pour contrôler votre PC ou votre ordinateur portable.

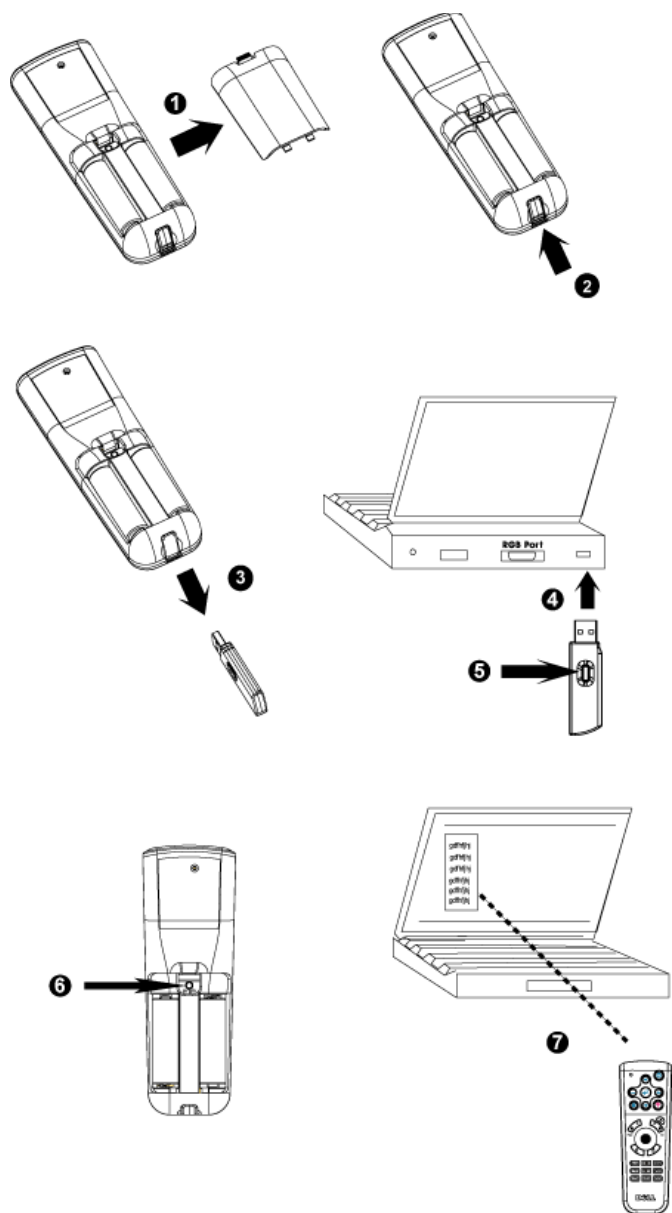

Pour contrôler le projecteur à l'aide de Web Management

Configuration des réglages réseau

Si le projecteur est connecté à un réseau, vous pouvez y accéder à l'aide d'un navigateur Web en configurant les réglages réseau (TCP/IP). Lorsque vous utilisez la fonction réseau, l'adresse IP doit être unique. Pour la configuration des réglages réseau, reportez-vous au menu Réglages réseau à la page 33.

Accès à Web Management

Utilisez Internet Explorer 5.0 et supérieure ou Netscape Navigator 7.0 et supérieure pour saisir l'adresse IP. Vous pouvez à présent accéder à **Web Management** et contrôler le projecteur à distance.

Gestion des propriétés

Accueil

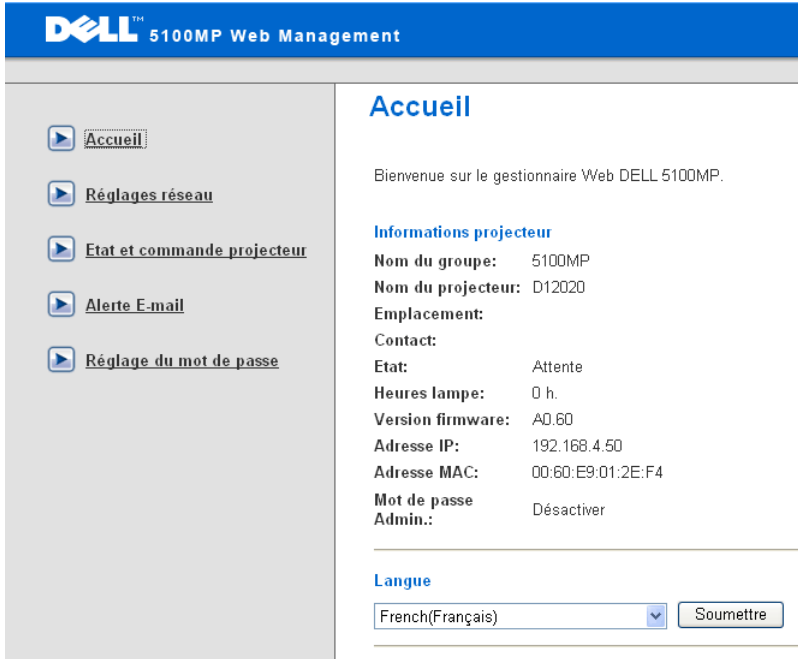

The screenshot shows the Dell 5100MP Web Management interface. The top navigation bar is blue with the Dell logo and the text '5100MP Web Management'. On the left, there is a vertical menu with five items, each with a blue arrow icon: 'Accueil', 'Réglages réseau', 'Etat et commande projecteur', 'Alerte E-mail', and 'Réglage du mot de passe'. The main content area is titled 'Accueil' in blue. Below the title, there is a welcome message: 'Bienvenue sur le gestionnaire Web DELL 5100MP.' This is followed by a section titled 'Informations projecteur' in blue. Under this section, several key-value pairs are listed: 'Nom du groupe: 5100MP', 'Nom du projecteur: D12020', 'Emplacement:', 'Contact:', 'Etat: Attente', 'Heures lampe: 0 h.', 'Version firmware: A0.60', 'Adresse IP: 192.168.4.50', 'Adresse MAC: 00:60:E9:01:2E:F4', and 'Mot de passe Admin.: Désactiver'. At the bottom of the main content area, there is a 'Langue' section with a dropdown menu set to 'French(Français)' and a 'Soumettre' button.

Accueil

Bienvenue sur le gestionnaire Web DELL 5100MP.

Informations projecteur

Nom du groupe: 5100MP
Nom du projecteur: D12020
Emplacement:
Contact:
Etat: Attente
Heures lampe: 0 h.
Version firmware: A0.60
Adresse IP: 192.168.4.50
Adresse MAC: 00:60:E9:01:2E:F4
Mot de passe Admin.: Désactiver

Langue

French(Français)

Affiche les informations Nom du groupe, Nom du projecteur, Emplacement, Contact, Heures lampe, Version firmware, Adresse IP, Adresse MAC et Mot de passe Admin.

Réglages réseau

Voir la section OSD page 33.

The screenshot shows the 'Dell 5100MP Web Management' interface. On the left is a navigation menu with the following items: Accueil, Réglages réseau (highlighted), Etat et commande projecteur, Alerte E-mail, and Réglage du mot de passe. The main content area is titled 'Réglages réseau' and contains two sections. The first section has four text input fields: 'Nom du groupe:' (containing '5100MP'), 'Nom:' (containing 'D12020'), 'Emplacement:', and 'Contact:'. Below these is a 'Soumettre' button. The second section has two radio buttons: 'DHCP' (selected) and 'Manual'. Below the radio buttons are four text input fields: 'Adresse IP' (containing '192.168.4.50'), 'Masque' (containing '255.255.255.0'), 'Passerelle' (containing '192.168.4.254'), and 'Serveur DNS' (containing '192.168.1.35'). A second 'Soumettre' button is located at the bottom of this section.

- Spécifiez les informations des champs Nom du groupe, Nom du projecteur, Emplacement et Contact dans cet onglet, puis appuyez sur **Soumettre** pour confirmer les réglages.
- Choisissez **DHCP** pour attribuer automatiquement une adresse IP au projecteur à partir d'un serveur **DHCP**, ou **Manuel** pour attribuer manuellement une adresse IP.

Etat et commande projecteur

Cette fonction est identique à la fonction Affichage à l'écran.

DELL™ 5100MP Web Management

Etat et commande projecteur

Etat du projecteur

Etat du projecteur

Economie d'énergie

Heures lampe

Etat d'erreur

Commande image

Mode utilisation Pleine Mode ECO

Mode Project

Sélectionner la source

Mode Vidéo

Écran blanc Act Désac

Proportions 1:1 16:9 4:3

Luminosité (0~100)

Contraste (0~100)

Commande audio

Volume (0~30)

Gérez l'état du projecteur, le contrôle de l'image et de l'audio à l'aide de la fonction Etat et commande projecteur.

Alerte E-mail

The screenshot shows the 'Alerte E-mail' configuration page in the Dell 5100MP Web Management interface. The page has a blue header with the Dell logo and '5100MP Web Management'. On the left is a navigation menu with links: Accueil, Réglages réseau, Etat et commande projecteur, Alerte E-mail (highlighted), and Réglage du mot de passe. The main content area is titled 'Alerte E-mail' and contains the following sections:

- Alerte E-mail**: Includes radio buttons for 'Activer' (unselected) and 'Désactiver' (selected).
- Fields for email address**: 'A', 'CC', and 'De' fields, each with a text input and an '@' symbol.
- Subject**: A text input field containing '5100MP-D12020 Alerte'.
- Paramétrage SMTP**: Includes 'Serveur SMTP sortant', 'Nom d'utilisateur', and 'Mot de passe' fields, each with a text input.
- Condition d'alerte**: Includes three checkboxes: 'Avertissement lampe', 'Durée de vie lampe faible', and 'Avertissement température', all of which are currently unchecked.
- Buttons**: A 'Test d'alerte courriel' button and a 'Soumettre' button.

Définissez les champs Adresse E-mail, Propriétaire, Objet et **Condition d'alerte** pour envoyer automatiquement des alertes par E-mail à un administrateur désigné.

Réglage du mot de passe

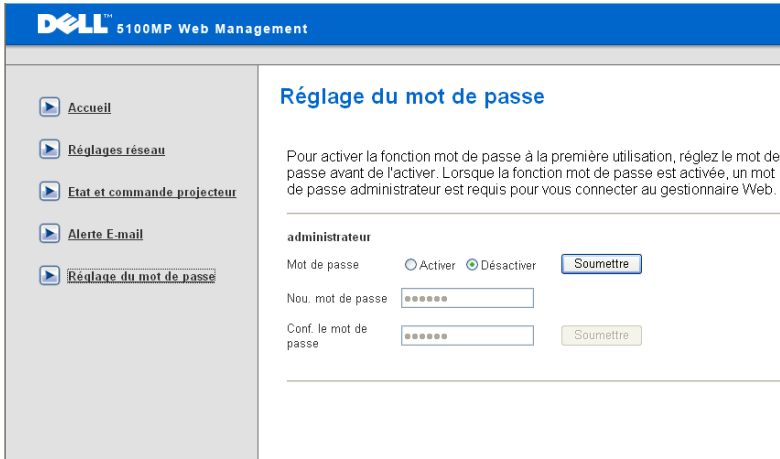

The screenshot shows the Dell 5100MP Web Management interface. The top navigation bar is blue with the Dell logo and the text "5100MP Web Management". On the left, there is a vertical menu with five items: "Accueil", "Réglages réseau", "Etat et commande projecteur", "Alerte E-mail", and "Réglage du mot de passe". The "Réglage du mot de passe" item is highlighted. The main content area is titled "Réglage du mot de passe" and contains the following text: "Pour activer la fonction mot de passe à la première utilisation, réglez le mot de passe avant de l'activer. Lorsque la fonction mot de passe est activée, un mot de passe administrateur est requis pour vous connecter au gestionnaire Web." Below this text, there is a section for "administrateur" with a "Mot de passe" label and two radio buttons: "Activer" (unselected) and "Désactiver" (selected). To the right of these radio buttons is a blue "Soumettre" button. Below the radio buttons are two input fields: "Nou. mot de passe" and "Conf. le mot de passe", both containing six asterisks. To the right of the "Conf. le mot de passe" field is a grey "Soumettre" button.

Utilisez la fonction Réglage du mot de passe pour définir un mot de passe d'administrateur afin d'accéder à **Web Management**. Vous devez créer un mot de passe avant de l'activer pour la première fois. Lorsque la fonction de mot de passe est activée, le mot de passe de l'administrateur est requis pour accéder à **Web Management**.



Dépanner votre projecteur





Si vous rencontrez des problèmes avec le projecteur, reportez-vous aux conseils de dépannage suivants. Si le problème persiste, contactez Dell.

Problème

Aucune image n'apparaît à l'écran.

Solution possible

- Assurez-vous que le cache de l'objectif est retiré et que le projecteur est allumé.
 - Assurez-vous que le port graphique externe est activé. Si vous utilisez un ordinateur portable Dell, appuyez sur  . Pour les autres ordinateurs, voyez votre documentation.
 - Vérifiez que tous les câbles sont correctement connectés. Voir "Connexion de votre projecteur" à la page 8.
 - Assurez-vous que les broches des connecteurs ne sont pas tordues ou cassées.
 - Assurez-vous que la lampe est correctement installée (voir "Remplacer la lampe" à la page 48).
 - Exécutez le test d'auto diagnostic. Voir "Auto-diagnostic pour vidéo" à la page 47. Assurez-vous que les couleurs du modèle de test sont correctes.
-

Problème (suite)	Solution possible (suite)
Image partielle, qui défile ou affichée de façon incorrecte.	<ul style="list-style-type: none"> • Appuyez sur le bouton Resync sur la télécommande ou sur le panneau de contrôle. • Si vous utilisez un ordinateur portable Dell, paramétrez la résolution de l'ordinateur sur XGA (1024 x 768) : <ul style="list-style-type: none"> a Faites un clic droit sur une portion non utilisée de votre bureau de Windows, cliquez sur Propriétés et sélectionnez ensuite l'onglet Paramètres. b Vérifiez que le paramètre est 1024 x 768 pixels pour le port du moniteur externe. c Appuyez sur  . <p>Si vous rencontrez des difficultés pour changer les résolutions ou que votre moniteur se fige, redémarrez l'ensemble de l'équipement ainsi que le projecteur.</p> <p>Si vous n'utilisez pas un ordinateur portable Dell, reportez-vous à votre documentation.</p>
L'écran n'affiche pas votre présentation	Si vous utilisez un ordinateur portable, appuyez sur   .
L'image est instable ou vacillante	Réglez le suivi dans l'onglet Source ordinateur de l'OSD.
L'image présente une barre verticale vacillante	Réglez la fréquence dans l'onglet Source ordinateur de l'OSD.
La couleur de l'image n'est pas correcte	<ul style="list-style-type: none"> • Si le signal de sortie de votre carte graphique est sync sur Vert, et que vous voulez afficher un signal VGA à 60 Hz, allez à OSD, sélectionnez Gestion, Type de Signal, puis RVB. • Exécutez le test d'auto diagnostic (voir « Auto-diagnostic pour vidéo ») pour le diagnostic préliminaire concernant les problèmes de couleur. Assurez-vous que les couleurs du modèle de test sont correctes.

Problème (suite)	Solution possible (suite)
L'image a une mauvaise mise au point	<ol style="list-style-type: none"> 1 Ajustez la bague de mise au point située sur l'objectif du projecteur. 2 Assurez-vous que l'écran de projection se trouve à la bonne distance du projecteur (4,9 pieds [1,5 m] à 39,4 pieds [12 m]).
L'image est allongée en affichage DVD de 16:9	<p>Le projecteur détecte automatiquement un DVD de 16:9 et ajuste le format de l'image en plein écran avec un paramètre par défaut de 4:3 (boîte à lettres).</p> <p>Si l'image est encore trop allongée, vous aurez alors besoin d'ajuster les proportions comme suit :</p> <ul style="list-style-type: none"> • Veuillez sélectionner, si possible, le type de format d'image 4:3 sur votre lecteur de DVD (s'il en a la capacité). • Si vous ne pouvez pas sélectionner le type de format d'image 4:3 sur votre lecteur DVD, sélectionnez le format d'image 4:3 dans le menu Paramètres d'image dans l'OSD.
L'image est inversée	Sélectionnez Gestion dans l'OSD et réglez le mode de projection.
La lampe est grillée ou émet des crépitements	Quand la lampe du projecteur atteint sa fin de vie, elle peut griller et produire un fort crépitements. Si cela se produit, le projecteur ne se rallumera pas, et affichera Lampe Défectueuse sur l'affichage LCD jusqu'au remplacement de la lampe. Pour remplacer la lampe, voir "Remplacer la lampe" à la page 48.
Le témoin LAMP s'allume en orange fixe	Si le témoin LAMP s'allume en orange fixe, remplacez la lampe.
Système de verrouillage défaillant	Si le témoin LAMP clignote en orange, le capot de la lampe n'est pas fermé correctement. Fermez correctement le capot de la lampe. Si le problème persiste, contactez Dell.

Problème (suite)	Solution possible (suite)
Le témoin TEMP s'allume en orange fixe	Le projecteur a surchauffé. L'affichage s'éteint automatiquement. Essayez de rallumer l'affichage quand le projecteur aura refroidi. Si le problème persiste, contactez Dell.
Le témoin TEMP clignote en orange	Un ventilateur de projecteur est en panne et le projecteur va s'arrêter automatiquement. Si le problème persiste, contactez Dell.
La télécommande ne fonctionne pas correctement ou dans une plage très limitée	La pile est peut-être déchargée. Vérifiez si le rayon laser émis par la télécommande est trop faible. Si c'est le cas, remplacez les 2 piles AA par des neuves.

Auto-diagnostic pour vidéo

Le projecteur Dell 5100MP offre un test d'auto-diagnostic de l'affichage vidéo du projecteur (pour Vidéo, S-vidéo, Composant-i). Utilisez cette fonctionnalité avancée pour l'auto-diagnostic préliminaire sur votre projecteur quand vous rencontrez des problèmes d'affichage pour la vidéo.

- 1 Après avoir allumé le projecteur, appuyez simultanément sur les boutons "+" et "-" sur le panneau de commande pendant 3 secondes, puis relâchez les boutons quand l'écran se vide.
- 2 Appuyez à nouveau sur les boutons "+" et "-" pour quitter le mode de diagnostic.
- 3 En mode Auto-diagnostic, l'écran exécutera un test avec cycle de sept couleurs comme ci-après :
Rouge--> Vert--> Bleu--> Blanc--> Bleu Clair--> Vert Foncé--> Jaune. Assurez-vous que les couleurs du modèle de test sont correctes. Contactez Dell si les couleurs ne sont pas affichées correctement.

Remplacer la lampe

Remplacez la lampe quand le message suivant apparaît à l'écran "La lampe approche la fin de sa durée de vie en fonctionnement en pleine puissance. Remplacement conseillé !" www.dell.com/lamps apparaît à l'écran. Si ce problème persiste après avoir remplacé la lampe, contactez Dell.



PRÉCAUTION: La lampe devient très chaude en cours d'utilisation. Pour remplacer la lampe attendez que le projecteur ait refroidi pendant au moins 30 minutes.



PRÉCAUTION: Ne touchez l'ampoule ou le verre de la lampe à aucun moment. L'ampoule pourrait exploser si vous ne la manipulez pas correctement, comme par exemple si vous touchez l'ampoule ou le verre de la lampe.

- 1 Eteignez le projecteur et débranchez le cordon d'alimentation.
- 2 Laissez refroidir le projecteur pendant au moins 30 minutes.
- 3 Desserrez les 2 vis de fixation du couvercle de la lampe, et retirez le couvercle.
- 4 Desserrez les 2 vis de fixation de la lampe.
- 5 Soulevez la lampe en la tenant par sa partie métallique.
- 6 Suivez les étapes 1 à 5 à rebours pour installer la nouvelle lampe.
- 7 Réinitialisez le temps d'utilisation de la lampe en sélectionnant l'icône de gauche Réinit de lampe dans l'onglet Gestion de l'OSD.



REMARQUE: Dell peut demander que les lampes remplacées durant la période de garantie lui soient renvoyées. Sinon, contactez votre agence de recyclage des déchets pour obtenir l'adresse du dépôt le plus proche.

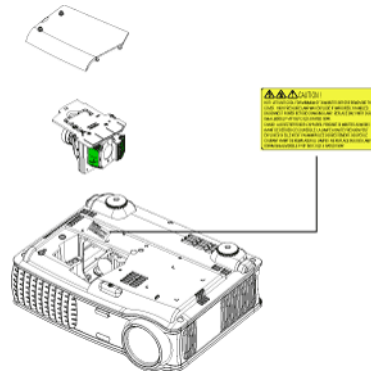



PRÉCAUTION: Élimination de la lampe (États-Unis uniquement)



LES LAMPES À L'INTÉRIEUR DE CE PRODUIT CONTIENNENT DU MERCURE ET DOIVENT ÊTRE RECYCLÉES OU ÉLIMINÉES CONFORMÉMENT AUX LOIS LOCALES, DE L'ÉTAT OU FÉDÉRALES EN VIGUEUR. POUR PLUS D'INFORMATIONS, ALLEZ À WWW.DELL.COM/HG OU CONTACTEZ L'ALLIANCE DES INDUSTRIES ÉLECTRONIQUES À WWW.EIAE.ORG. POUR LES INFORMATIONS D'ÉLIMINATION SPÉCIFIQUE DES LAMPES, ALLEZ À WWW.LAMPRECYCLE.ORG.

Spécifications

Valve légère	Technologie simple circuit 0.95" SXGA+ DLP™ LVDS (signal différentiel basse tension)
Luminosité	3300 Lumens ANSI (max.)
Taux de contraste	2500:1 type (Full On / Full Off)
Uniformité	80% type (Standard du Japon - JBMA)
Nombre de pixels	1400 x 1050 (SXGA+)
Couleurs affichables	16,7 millions de couleurs
Vitesse de roue chromatique	100~127,5 Hz (2X)
Objectif de projection	F/2,6~2,87, f=39,1~46,92 mm avec objectif zoom manuel 1,2 x
Taille d'écran de projection	30,8-295,3 pouces (diagonale)
Distance de projection	4,9~39,4 pieds (1,5 m~12 m)
Compatibilité vidéo	Compatibilité avec NTSC, NTSC 4.43, PAL, PAL-M, PAL-N, SECAM et HDTV (1080i/p, 720p, 576i/p, 480i/p) Capacité vidéo composite, vidéo composantes et S-vidéo
Fréquence H.	15 kHz- 100 kHz (analogique) 30 kHz- 64 kHz (numérique)
Fréquence V.	43 Hz- 120 Hz (analogique) 43 Hz- 85 Hz (numérique)
Alimentation	Universelle 90-240 V CA 50-60 Hz avec entrée PFC
Consommation de courant	400 watts type, 335 watts en mode éco

Audio	2 haut-parleurs, 2 watts RMS
Niveau de bruit	37 dB(A) mode Full-on, 31 dB(A) mode Eco
Poids	8,2 lbs (3,73 kg)
Dimensions (l x H x P)	Externe 13 x 10,3 x 4,5 ± 0,04 pouce (329,8 x 261,4 x 115,2 ± 1 mm)
Environnement	Température de fonctionnement : 5°C - 35°C (41°F- 95°F) Humidité : 80 % maximum Température de stockage : -20°C à 60°C (-4°F à 140°F) Humidité : 80 % maximum
Réglementation	FCC, CE, VCCI, UL, cUL, TÜV- GS, ICES-003, C-Tick, GOST, PCBC, CCC, PSB, EZU, NOM, S-TuV/Argentine
Protocole réseau	10/100 Base-T TCP/IP ICMP ARP SNMP V1.0 SMTP DHCP HTTP
Connecteurs d'E/S	Alimentation : prise d'entrée d'alimentation CA Entrée ordinateur : un connecteur M1-DA pour signaux d'entrée analogique / numérique / composantes, HDTV, un connecteur D-sub à 15 broches pour signaux d'entrée analogique / composantes, HDTV, un connecteur BNC R/G/B/H/V pour signaux d'entrée RVB analogiques.

Sortie ordinateur : un connecteur D-sub à 15 broches

Entrée vidéo : 3 connecteurs RCA pour entrée vidéo composantes / HDTV, une entrée S-vidéo mini-DIN à 4 broches, une prise RCA pour entrée vidéo composite

Entrée vidéo : une prise téléphonique (3,5 mm de diamètre)

Prise en sortie 12 V CC à 200mA, relais de commande pour contrôle d'écran de projection automatique

Un connecteur RJ45 pour le réseau

Une entrée HDMI

Un connecteur mini-DIN RS232 pour commande filaire du projecteur à partir du PC

Lampe

Lampe de 300 watts 1700 heures remplaçable par l'utilisateur (jusqu'à 2200 heures en mode éco)



REMARQUE : La durée de vie réelle d'une lampe de projecteur dépend des conditions de fonctionnement et des schémas d'utilisation. L'utilisation d'un projecteur dans de mauvaises conditions, par exemple dans des environnements poussiéreux, sous des températures élevées et une mise sous tension brutale, peut raccourcir la durée de vie de la lampe ou provoquer des défaillances. La durée de vie spécifiée pour les projecteurs Dell fait référence à la durée type dans des conditions de fonctionnement normales de plus de 50% des projecteurs testés, jusqu'à la réduction d'environ 50% du niveau d'éclairage nominal des dites lampes. Il ne s'agit pas de la durée jusqu'à extinction de l'éclairage.

Affectation des broches RS232

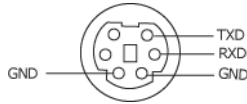

Protocole RS232

- Paramètres de communication

Paramètres de connexion	Valeur
Débit en bauds :	19200
Bits de données :	8
Parité	None
Bits d'arrêt	1

- Types de commandes

Pour faire apparaître le menu OSD et ajuster les paramètres.

- Syntaxe de commande de contrôle (à partir du PC vers le projecteur)

[H][AC][SoP][CRC][ID][SoM][COMMAND]

- Exemple : Commande de mise sous tension (Envoyer d'abord l'octet de poids faible)

--> 0xBE, 0xEF, 0x10, 0x05, 0x00, 0xC6, 0xFF, 0x11, 0x01, 0x00, 0x01

- Liste de commandes de contrôle

Visitez le site support.dell.com pour obtenir le dernier code RS232.

Sources de combinaisons PIP

Source	M1 RVB	M1 composantes	VGA ordinateur	VGA composantes	BNC RVB	BNC composantes	RCA composantes	HDMI
S-Vidéo	PIP	PIP	PIP	PIP	PIP	PIP	PIP	PIP
Composite	PIP	PIP	PIP	PIP	PIP	PIP	PIP	PIP
M1 numérique	X	X	PIP	PIP	PIP	PIP	PIP	PIP



REMARQUE: Si des combinaisons de sources dépassent la largeur de bande du scaler, le projecteur affiche une image noire.

Modes de compatibilité

Mode	Résolution	(ANALOGIQUE)		(NUMERIQUE)	
		Fréquence V. (Hz)	Fréquence H. (KHz)	Fréquence V. (Hz)	Fréquence H. (KHz)
VGA	640X350	70	31.5	70	31.5
VGA	640X350	85	37.9	85	37.9
VGA	640X400	85	37.9	85	37.9
VGA	640X480	60	31.5	60	31.5
VGA	640X480	72	37.9	72	37.9
VGA	640X480	75	37.5	75	37.5
VGA	640X480	85	43.3	85	43.3
VGA	720X400	70	31.5	70	31.5
VGA	720X400	85	37.9	85	37.9
SVGA	800X600	56	35.2	56	35.2
SVGA	800X600	60	37.9	60	37.9
SVGA	800X600	72	48.1	72	48.1
SVGA	800X600	75	46.9	75	46.9
SVGA	800X600	85	53.7	85	53.7
XGA	1024X768	43.4	35.5	-	-
XGA	1024X768	60	48.4	60	48.4
XGA	1024X768	70	56.5	70	56.5
XGA	1024X768	75	60	75	60
XGA	1024X768	85	68.7	-	-
SXGA	1280X1024	60	63.98	60	63.98
SXGA	1280X1024	75	79.98	-	-
SXGA	1280x1024	85	91.1	-	-
*SXGA+	1400x1050	60	63.98	-	-
*UXGA	1600x1200	60	75	-	-
MAC LC13*	640X480	66.66	34.98	-	-
MAC II 13*	640X480	66.68	35	-	-
MAC 16*	832X624	74.55	49.725	-	-
MAC 19*	1024X768	75	60.24	-	-
*MAC	1152X870	75.06	68.68	-	-
MAC G4	640X480	60	31.35	-	-

MAC G4	640X480	120	68.03	-	-
MAC G4	640X480	120	97.09	-	-
IMAC DV	640X480	117	60	-	-
IMAC DV	800X600	95	60	-	-
IMAC DV	1024X768	75	60	-	-
IMAC DV	1152X870	75	68.49	-	-
IMAC DV	1280X960	75	75	-	-
IMAC DV	1280X1024	85	91.1	-	-
* Image d'ordinateur compressée.					



REMARQUE: Le mode UXGA n'est pas pris en charge par le connecteur DVI (M1 vers DVI).

Contacter Dell

Pour les clients qui résident aux États-Unis, appelez 800-WWW-DELL (800-999-3355).



REMARQUE : Si vous n'avez pas une connexion Internet, vous pouvez aussi trouver les informations de contact dans la boîte, sur le ticket, la facture ou le catalogue des produits Dell.

Dell vous offre plusieurs options de support et de service en ligne ou par téléphone. La disponibilité peut varier en fonction du pays et du produit, et donc certains services peuvent ne pas être disponible dans votre zone. Pour contacter Dell pour les ventes, le support technique ou les problèmes du service clientèle :

- 1 Visitez support.dell.com.
- 2 Choisissez votre pays ou votre région dans le menu déroulant **Choisir un pays/région** en bas de la page.
- 3 Cliquez sur **Nous contacter** à gauche de la page.
- 4 Sélectionnez le service ou le lien de support désiré.
- 5 Choisissez la méthode que vous préférez pour contacter Dell.

Annexe : Glossaire

Lumens ANSI — Un standard pour mesurer la sortie de lumière, utilisé pour comparer les projecteurs.

Format de l'image—Le format d'image le plus populaire est 4:3 (4 par 3). Les premiers formats vidéo de télévisions et d'ordinateur étaient un format d'image de 4:3, ce qui signifie que la largeur de l'image est de 4/3 de fois la hauteur.

Rétroéclairage (Backlight)—Se rapporte à la télécommande ou au panneau de contrôle du projecteur, qui a des boutons et des contrôles illuminés.

Bande passante— Le nombre de cycles par seconde (Hertz) exprimant la différence entre les fréquences limites inférieure et supérieure d'une bande de fréquence; aussi, la largeur d'une bande de fréquences.

Luminosité— La quantité de lumière émise à partir d'un affichage ou d'un affichage de projection ou un appareil de projection. La luminosité du projecteur est mesurée en lumens ANSI.

Température de couleur— Une méthode de mesurer la blancheur d'une source de lumière. Les lampes aux halogénures métalliques ont une température supérieure comparé aux lumières halogènes ou incandescentes.

Vidéo en composantes—Une méthode pour délivrer une vidéo de qualité dans un format contenant toutes les composantes de l'image originale. Ces composantes sont luminance et chroma et sont définies par Y'Pb'Pr' pour les composantes analogiques et par Y'Cb'Cr' pour les composantes numériques. La vidéo en composantes est disponible sur les lecteurs DVD et les projecteurs.

Vidéo composite — Le signal de l'image combinée, comprend la suppression de trame et la suppression de balayage horizontal et les signaux de synchronisation.

Compression— Une fonction qui supprime les lignes de résolution de l'image pour l'ajuster à la zone d'affichage.

SVGA compressé — Pour projeter une image en 800x600 avec un projecteur VGA, le signal 800x600 original doit être compressé. Les données affichent toutes les informations avec seulement deux tiers des pixels (307 000 vs 480 000). L'image résultante est une taille de page SVGA mais au sacrifice de certaines des qualités de l'image. Si vous utilisez un ordinateur SVGA, connecter VGA à un projecteur VGA. donne de meilleurs résultats.

SXGA compressé — Se trouve sur les projecteurs XGA, la gestion de SXGA compressé permet à ces projecteurs de gérer jusqu'à la résolution de 1280x1024 SXGA.

XGA compressé — Se trouve sur les projecteurs SVGA, la gestion de XGA compressé permet à ces projecteurs de gérer jusqu'à la résolution de 1024x768 XGA.

Apport de contraste— Plage des valeurs claires et foncées dans une image, ou le rapport entre leurs valeurs maximum et minimum. Il y existe deux méthodes utilisées par l'industrie de la projection pour mesurer le rapport :

1 Full On/Off — mesure le rapport de la lumière générée d'une et une image toute blanche (full on) et la lumière générée d'une image toute noire (full off).

2 ANSI — mesure un motif de 16 rectangles noirs et blancs alternés. La lumière moyenne générée à partir des rectangles blancs est divisée par la lumière moyenne générée par les rectangles noirs pour déterminer le taux de contraste ANSI.

Le contraste *Full On/Off* est toujours un nombre plus grand que le contraste ANSI pour le même projecteur.

dB— décibel—Une unité utilisée pour exprimer la différence relative en puissance ou intensité, habituellement entre deux signaux acoustiques ou électriques, égal à dix fois le logarithme commun du rapport des deux niveaux.

Ecran diagonal — Une méthode de mesure de la taille d'un écran ou d'une image projetée. Elle mesure d'un coin au coin opposé. Un écran de 9 pieds de haut, 12 pieds de large, a une diagonale de 15 pieds. Ce document considère que les dimensions de la diagonale sont destinées à un rapport de 4:3 traditionnel de l'image d'un ordinateur comme pour l'exemple ci-dessus.

DLP— Traitement numérique de la lumière (Digital Light Processing)— Technologie d'affichage réflexive développée par Texas Instruments, utilisant de petits miroirs manipulés. La lumière passant à travers un filtre de couleurs est envoyée sur les miroirs DLP qui ordonnent les couleurs RVB dans une image projetée à l'écran, aussi connu sous le nom de DMD.

DMD— Dispositif micromiroir numérique (digital Micro- Mirror Device)— Chaque DMD est constitué de milliers de miroirs en alliage d'aluminium microscopiques inclinés montés sur une fourche masquée.

DVI— Interface visuelle numérique (Digital Visual Interface) — Définit l'interface numérique entre des périphériques numériques tels que des projecteurs et des ordinateurs personnels. Pour les périphériques prenant en charge DVI, une connexion numérique vers numérique peut être effectuée éliminant la conversion en analogique et délivrant ainsi une image intacte.

Distance focale — La distance entre la surface d'une lentille et son foyer.

Fréquence— C'est la vitesse de répétition en cycles par secondes des signaux électriques. Mesurée en Hz.

H_z — Fréquence d'un signal alternatif. Voir fréquence.

Correction trapézoïdale — Dispositif qui corrigera une image par rapport à la déformations (habituellement un effet de sommet large et de base étroite) d'une image projetée causé par l'angle incorrect du projecteur par rapport à l'écran.

Pointeur laser — Un petit pointeur de la taille d'un stylo ou d'un cigare contenant une petit laser alimenté par pile, pouvant projeter un petit rayon de lumière de haute intensité, rouge (habituellement) qui est immédiatement très visible à l'écran.

Distance maximum — La distance par rapport à l'écran à laquelle le projecteur peut se trouver pour projeter une image utilisable (suffisamment lumineuse) dans une pièce entièrement noire.

Taille de l'image maximum — L'image la plus grande qu'un projecteur peut projeter dans une pièce sombre. Ceci est généralement limité par la plage focale des optiques.

Lampe aux halogénures métalliques — Le type de lampe utilisé dans de nombreux projecteurs portables de qualité moyenne et de haut niveau. Ces lampes ont généralement une «demi-vie» de 1000-2000 heures. Ce qui signifie qu'elles perdent lentement de l'intensité (luminosité) au cours de leur utilisation, et au point de «demi-vie», elles ont perdu la moitié de leur luminosité par rapport à une lampe neuve. Ces lampes génèrent une température très «chaude», similaire aux lampes à vapeur de mercure utilisée dans les réverbères. Leurs blancs sont «extrêmement» blancs (avec une légère nuance bleutée) qui rendent les blancs des lampes Halogènes très jaunâtres en comparaison.

Distance minimum — La position la plus proche à laquelle un projecteur peut faire la mise au point d'une image sur un écran.

NTSC— Le standard de projection aux Etats Unis pour la vidéo et la projection.

PAL— Un standard européen et international pour la vidéo et la projection. Résolution supérieure à NTSC.

Zoom motorisé— Un objectif de zoom avec le zoom avant et arrière contrôlé par un moteur, habituellement réglé à partir du panneau de contrôle du projecteur et aussi par la télécommande.

Image inversée — Fonctionnalité permettant de renverser l'image horizontalement. Quand elle est utilisée dans un environnement de projection avant normal, le texte, les graphiques, etc, sont inversés. L'image inversée est utilisée pour la projection arrière.

RVB— Rouge, Vert, Bleu— habituellement utilisé pour décrire un moniteur nécessitant des signaux séparés pour chacune des trois couleurs.

S-Vidéo—Un standard de transmission vidéo utilisant un connecteur mini-DIN à 4 broches pour envoyer des informations vidéo sur deux fils de signaux appelés luminance (luminosité, Y) et chrominance (couleur, C). S-Vidéo est aussi appelée Y/C.

SECAM— Un standard français et international d'émission pour la vidéo et la projection. Résolution supérieure à NTSC.

SVGA— Super Video Graphics Array— Comptage de pixels de 800 x 600.

SXGA— Super Ultra Graphics Array,—Comptage de pixels de 1280 x 1024.

UXGA— Ultra Extended Graphics Array—Comptage de pixels de 1600 x 1200.

VGA— Video Graphics Array—Comptage de pixels de 640 x 480.

XGA— Extra Video Graphics Array— Comptage de pixels de 1024 x 768.

Objectif zoom— Objectif avec une distance de focale variable permettant à l'opérateur de rapprocher ou d'éloigner la visualisation rendant l'image plus petite ou plus grande.

Rapport d'objectif zoom— C'est le rapport entre l'image la plus petite et la plus grande qu'un objectif peut projeter à partir d'une distance fixée. Par exemple, un rapport d'objectif zoom de 1.4:1 signifie qu'une image de 10 pieds sans zoom serait une image de 14 pieds en plein zoom.

Index

A

Affichage à l'écran

Audio, menu 29

Gestion, menu 30

Langue, menu 32

Paramètres de l'image, menu 27

Paramètres PIP, menu 32

Réglages réseau, menu 33

Réinit. d'Usine, menu 34

Source ordinateur, menu 34

Source vidéo, menu 35

Allumer/éteindre le projecteur

extinction du projecteur 17

mise en marche du projecteur 17

C

Connexion du projecteur

à un ordinateur 9

boîtier de commande

Commercial RS232 16

câble BNC vers VGA 13

câble composantes RCA vers
RCA 12

câble D-sub vers D-sub 10

câble D-sub vers YPbPr 11

câble M1 vers HDTV 11

câble M1A vers D-sub/USB 9

câble RS232 15, 16

câble vidéo composite 13

connexion à un lecteur DVD 11

connexion avec un boîtier de
commande Commercial
RS232 : 16

connexion avec un PC 15

connexion d'un lecteur DVD à
l'aide d'un câble D-sub vers
YPbPr 11

connexion d'un lecteur DVD à
l'aide d'un câble M1 vers
HDTV 11

connexion d'un ordinateur à
l'aide d'un câble D-sub vers
D-sub 10

connexion d'un ordinateur à
l'aide d'un câble M1 vers
D-sub/USB 9

cordon d'alimentation 9, 10, 11,
12, 13, 14, 15, 16

écran automatique 14

installation de l'écran
automatique 14

Contacteur Dell 56

D

Dell

Contacteur 56

Dépannage 44

auto-diagnostic 47

contacter Dell 44

N

Numéros de téléphone 56

P

Panneau de contrôle 21

Port de connexion

- connecteur BNC 8
- connecteur d'entrée audio 8
- connecteur d'entrée S-vidéo 8
- connecteur d'entrée VGA 8
- connecteur d'entrée vidéo 8
- connecteur d'entrée vidéo
composantes 8
- connecteur de cordon
d'alimentation 8
- connecteur de signal d'entrée
MI 8
- connecteur de sortie audio 8
- connecteur de sortie VGA 8
- connecteur HDMI 8
- connecteur réseau RJ45 8
- connecteur RS232 8
- encoche de sécurité Kensington
8
- récepteur IR/émetteur récepteur
RF 8
- sortie relais 12 V CC 8

R

Réglage de l'image projetée 18

- abaissement du projecteur 18
- abaisser le projecteur

- bouton élévateur 18
- molette de réglage
d'inclinaison 18
- pied élévateur 18
- réglage de la hauteur du
projecteur 18

Réglage du zoom et de la mise au
point du projecteur 19

- bague de mise au point 19
- ergot du zoom 19

Remplacer la lampe 48

S

Spécifications

- alimentation 51
- audio 51
- compatibilité vidéo 50
- connecteurs d'E/S 51
- consommation de courant 51
- couleurs affichables 50
- dimensions 51
- distance de projection 50
- environnement 51
- fréquence H. 50
- fréquence V. 50
- lampe 50
- luminosité 50
- modes de compatibilité 54
- niveau de bruit 51
- nombre de pixels 50
- objectif de projection 50
- poids 51
- protocole réseau 51
- protocole RS232 53

- réglementation 51
- source de combinaisons PIP 53
- taille d'écran de projection 50
- taux de contraste 50
- uniformité 50
- valve légère 50
- vitesse de roue chromatique 50

Support

- Contacter Dell 56

T

- Télécommande 23

U

- Unité principale 7
 - bague de mise au point 7
 - bouton élévateur 7
 - cache de l'objectif 7
 - Émetteur récepteur de
 - télécommande 7
 - ergot du zoom 7
 - objectif 7
 - panneau de contrôle 7